

FII 通信 vol.1

～ 屋根構造の秘密編 ～

2023
6.15
発売

2023 FII

2003 F-1



カーポートの三協アルミが自信を持ってお届けする 最先端の新構造

薄さの秘密

1 屋根の厚みを感じない破風デザイン
破風に角度をつけることで屋根の厚みを感じさせずに
シャープな印象に。

2 ノイズレス意匠
四隅にある接合部の仕上げにこだわり、近づいて
みてもノイズのないシャープな印象の設計構造です。

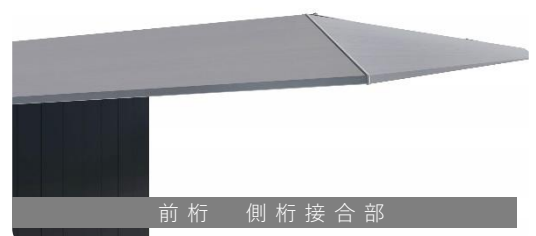
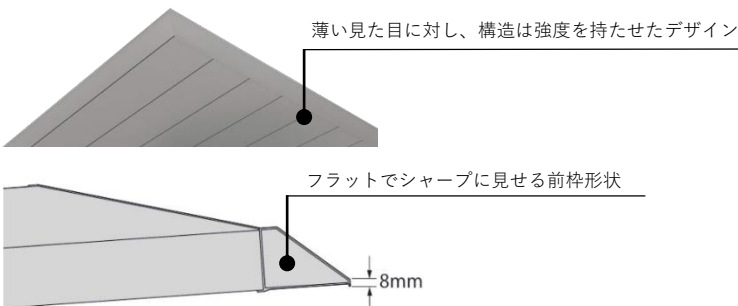

屋根勝ち構造の秘密

柱の上まで屋根がかかっていることで雨の吹込みや紫外線の侵入を抑制。

**注目
POINT**

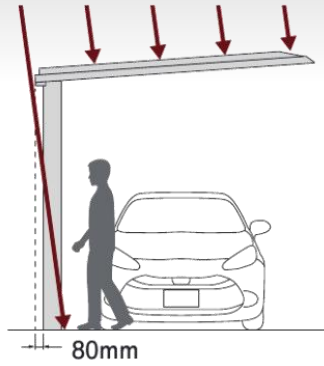

車の降車時に雨に濡れにくく、車や自転車などあなたの愛車を紫外線から守ります！

屋根勝ち構造のGOOD POINTを紹介

従来品
吊下げタイプの場合

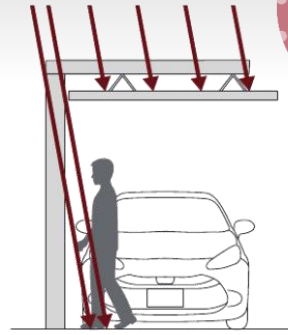

屋根材表面の秘密

ローレット加工のGOOD POINTを紹介♪

AIスタッフえくぼちゃん

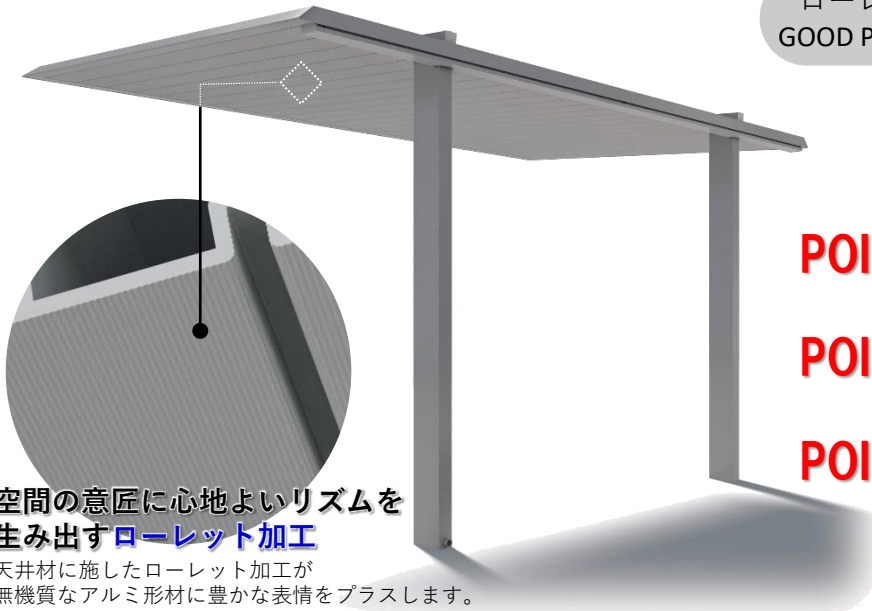

空間の意匠に心地よいリズムを生み出すローレット加工

天井材に施したローレット加工が無機質なアルミ形材に豊かな表情をプラスします。

POINT1 光の照り返し、ギラギラ感の軽減

POINT2 結露がダメにならず、垂れにくい

POINT3 施工時の手あか、手袋痕が目立ちにくい

排水性能の秘密

優れた排水性能で豪雨などの悪天候による不安を解消します！

近年のゲリラ豪雨に配慮した雨量80mm/hに対応！業界最大級です！

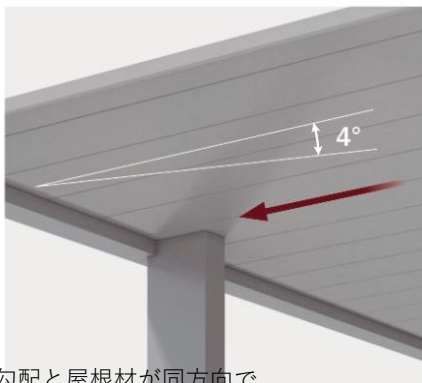

屋根勾配と屋根材が同方向で排水されやすい設計。

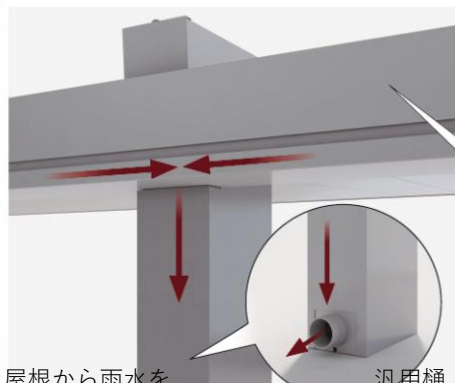

屋根から雨水をスムーズに樋に流します。

雨樋の構造は雨水を樋に落とすやすく、またあふれた水が隣地に飛び出さない設計です。

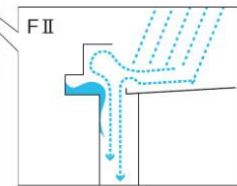

汎用樋、エルボとの接続も可能です。

次回FII通信vol.2は...ひとりで出来るもん！～施工性の秘密編～おたのしみに♪

